

部品名称と組立方法

部品名称 図は一部、簡略・抽象化したものです。

各種、引掛シーリングボディー（別売）

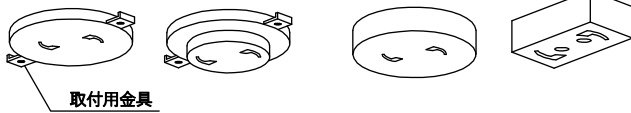

Aタイプ

Bタイプ

引掛シーリングボディー
取付用金具のあるタイプ

引掛シーリングボディー
取付用金具のないタイプ

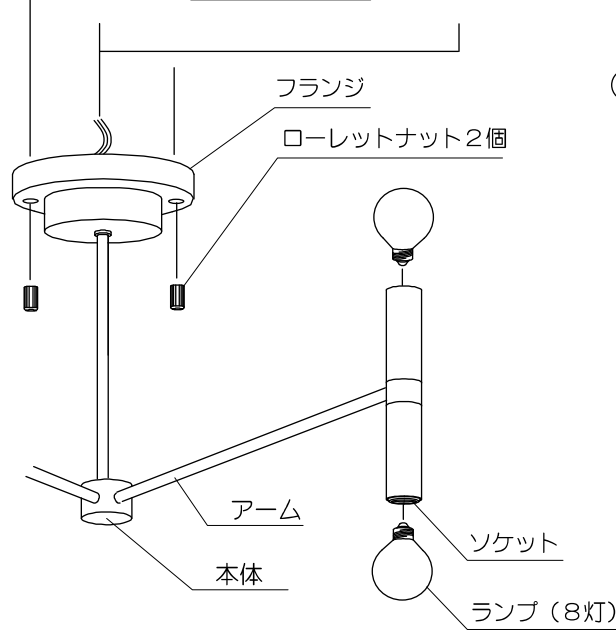
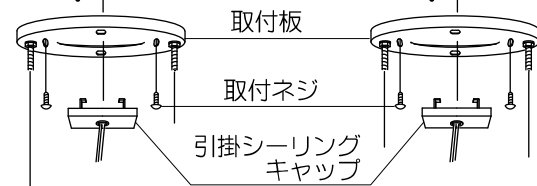
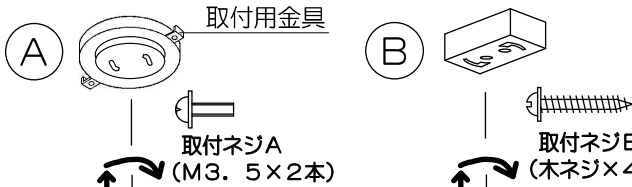

完成図

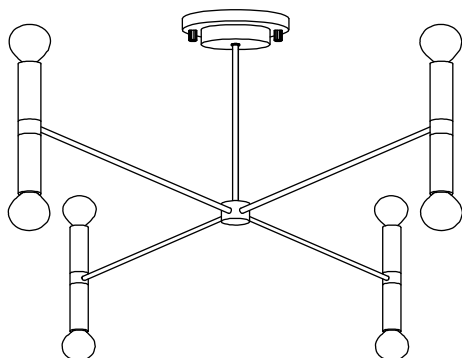

注意 必ず電源を切ってください。感電・やけどの原因になります。

附属品

- ・ランプ：E17φ50ボールランプ ホワイト40W形×8
- ・取扱説明書
- ・取付用ネジA(M3. 5×2本)
- ・取付用ネジB(木ネジ×4本)

●天井面に下図の引掛シーリングがついている場合はそのままお客様がお取り付けできます。

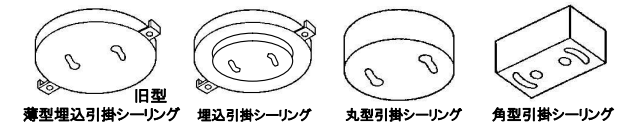

※引掛シーリングがついていない場合は電気工事が必要です。販売店または電気店にご相談ください。

取付前に確認する。

※取付作業前に電源が切れていることを確認してください。

組立方法

- ①図のように取付板を取付けます。
※天井面に取付いている引掛けシーリングボディーによりお取付方法が異なります。
- ②Aタイプ 取付用金具のある引掛けシーリングボディーの場合
引掛けシーリングボディーの取付用金具の位置に合わせて(取付ピッチ106mm)取付板をかぶせ
取付ネジA M3. 5×2本で締め付け固定してください。
- ③Bタイプ 取付用金具のない引掛けシーリングボディーの場合
引掛けシーリングボディーを中心に取付板をかぶせて直接、
天井面の補強材のある位置に取付ネジB 木ネジ×(4本)
で確実に締め付け固定してください。

※取付の際は天井材の補強のある位置に取付けてください。
取付部の強度は器具質量に十分耐えるようにします。
不備がありますと器具落下の原因となります。
取付板を天井面にしっかりと取付けます。

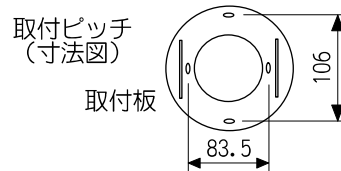
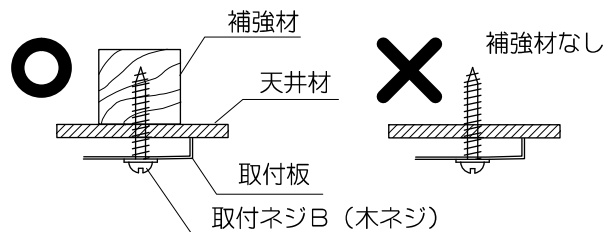

注1) 不備がありますと器具落下の原因となります。
注2) 引掛シーリングボディーが天井に付いていない場合は、
お買い求めの販売店又はお近くの電気店にご相談ください。
(電気工事が必要です)

- ②引掛けシーリングキャップを引掛けシーリングボディーに差し込み
右に回してお取付ください。
フランジ(本体と共に)を取付板にかぶせてローレットナット2個で
確実に締め付けて固定してください。
- ③ソケットにランプをねじ込んでください。
器具に表示されているW数相当以下または定格表に記載され
ているW数以下のランプをご使用ください。

注1) 表示を超えるW数のランプは高温による、火災や故障の
原因となります、絶対におやめください。
注2) ランプ付近やアームに布や紙、その他の可燃物などを
かぶせたり、ぶら下げたりしないでください。